

⑬ アレンジバッグ横切り替え(うらつき)

出来上がりサイズ
約 たて30cm よこ40cm



接着芯…たて66cm×よこ42cm
本 体…たて66cm×よこ42cm
切 替…たて22cm×よこ42cm 2枚
持ち手布…たて36cm×よこ14cm

- ・布を折る部分はアイロンをかけるときれいに仕上がります
- ・ミシンで縫う場合ははじめと終わりは返し縫いをします
- ・一度大きな紙に製図を書いて、型紙を作り布に写すと安心です

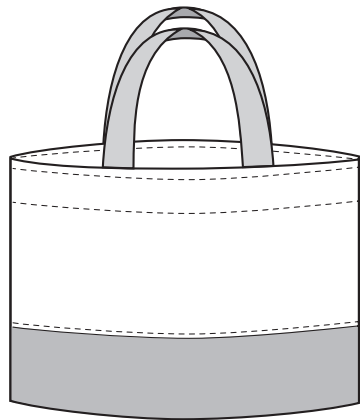

上部分切替 はじめに、本体に接着芯を貼っておく

作り方

①本体布に切替布をつける

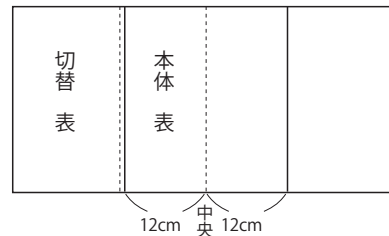
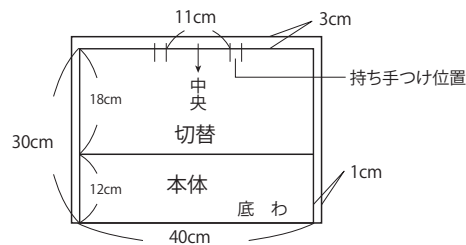

切替布の下部分を1cm折り本体布に縫いつける

②持ち手をつくる

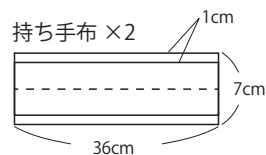
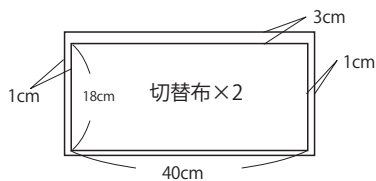

③本体に持ち手をつける

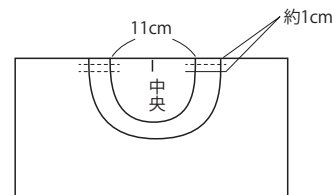

④表本体、裏布それぞれ中表になるよう
2つ折りにし、両脇を縫う

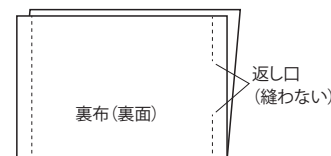
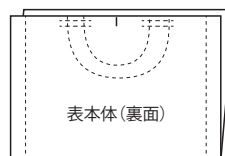

⑤縫いしろをアイロンで割り、表布を表に返す

⑥裏布の中に本体を入れ中表にあわせ布端より
3cmの所を縫う

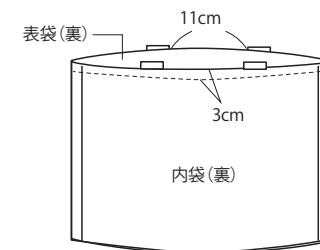

⑦返し口から表に返して、返し口をまつる
袋口にステッチをかける

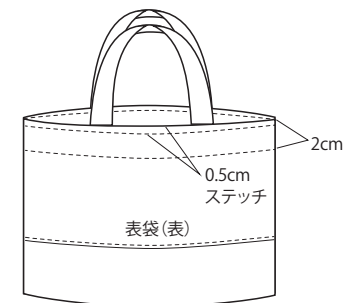

※切替の寸法はあくまでも目安です
組み合わせる柄を置いてみてバランスの良い所で
決めてください

持ち手も本体と同じや、切替布と同じにするなどいろいろ
あわせてみたら良いでしょう