

# ④ うわばき入れ (うらあり)

出来上がりサイズ  
約よこ17cm たて26cm マチ4cm

**材料**  
表 布…たて61cm×よこ23cm  
布に向きがある場合はたて31.5cm×よこ23cm  
裏 布…たて61cm×よこ23cm  
25mm巾テープ…44cm  
Dカン…2.5cm用1ヶ

- ・布を折る部分はアイロンをかけるときれいに仕上がります
- ・ミシンで縫う場合ははじめと終わりは返し縫いをします
- ・一度大きな紙に製図を書いて、型紙を作り布に写すと安心です

## 作り方

①持ち手とタブを半分に折り、タブにはDカンを通す

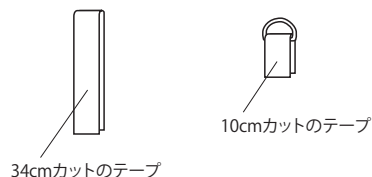

②持ち手とタブを本体に縫いつける

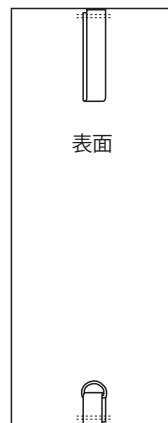

③袋布を中表に合わせ、脇を縫う



③袋布を中表に合わせ、脇と底を縫う

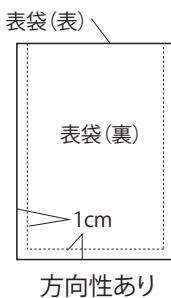

④裏袋布を縫う

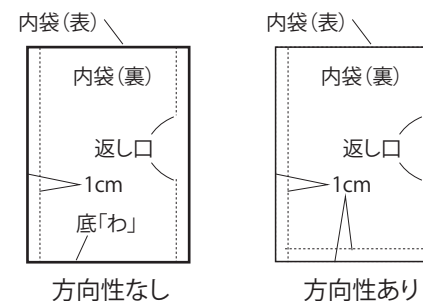

⑤表布、裏布それぞれマチを縫う

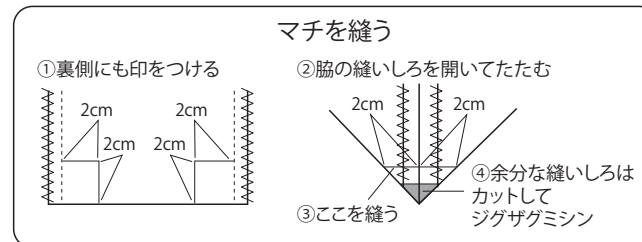

⑥表袋と内袋を中表に合わせ、袋口を縫う。

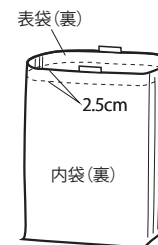

⑦返し口から表に返して、返し口をまつる。袋口にステッチをかける。

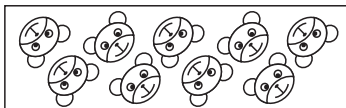
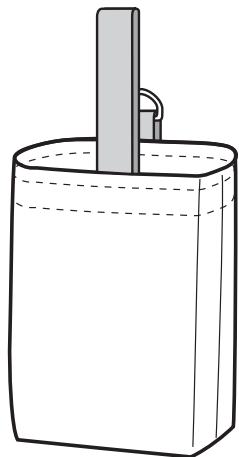
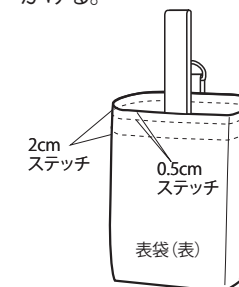

柄に方向がない場合

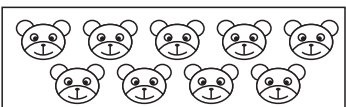
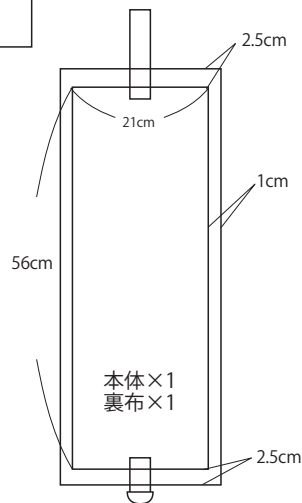

柄に方向がある場合

