

# 70-0004 うわばき入れ(うらあり)

出来上がりサイズ  
約よこ17cm たて26cm マチ4cm

**材料**  
表 布…たて61cm×よこ23cm  
布に向きがある場合はたて31.5cm×よこ23cm 2枚  
裏 布…たて61cm×よこ23cm  
25mm巾テープ…44cm  
Dカン…2.5cm用1ヶ  
接着芯…たて61cm×よこ23cm

- ・布を折る部分はアイロンをかけるときれいに仕上がります
- ・ミシンで縫う場合ははじめと終わりは返し縫いをします
- ・一度大きな紙に製図を書いて、型紙を作り布に写すと安心です

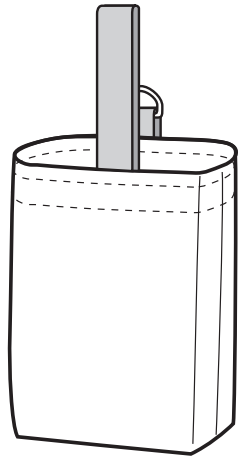

## 作り方 本体に接着芯を貼る〈1:47〜〉

①持ち手とタブを半分に折り、タブにはDカンを通す〈2:19〜〉

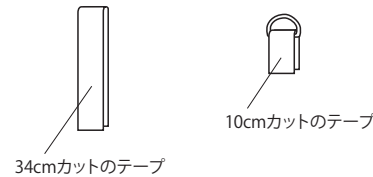

②持ち手とタブを本体に縫いつける〈3:14〜〉



③袋布を中表に合わせて、脇を縫う〈4:10〜〉

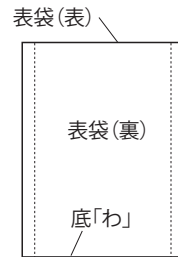

方向性なし

③袋布を中表に合わせて、脇と底を縫う

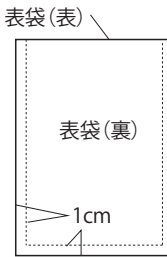

方向性あり

④裏袋布を縫う〈5:10〜〉

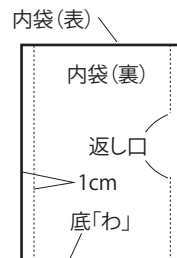

方向性なし

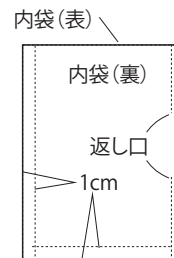

方向性あり

⑤表布、裏布それぞれマチを縫う〈6:32〜〉

### マチを縫う

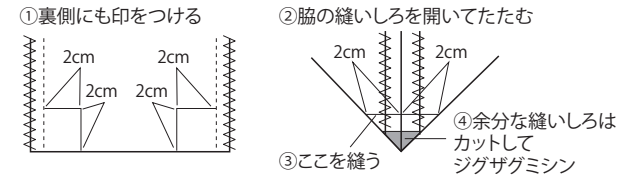

⑥表袋と内袋を中表に合わせ、袋口を縫う〈7:40〜〉

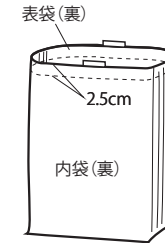

⑦返し口から表に返して、返し口をまつ。袋口にステッチをかける。〈9:15〜〉

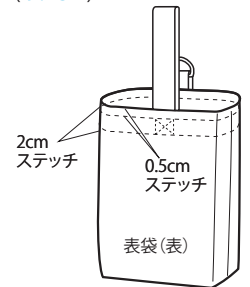

⑧持ち手をしっかりさせるために☒印に縫う〈11:37〜〉

### 【☒印の縫い方】

※持ち手をしっかりさせるために図印に縫います。

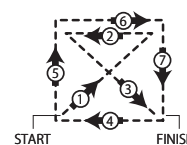

※縫いはじめと、縫い終わりは返し縫いをする



こちらのQRコードから動画サイトにアクセス!

ユウワヤ 商事株式会社  
無断転用を禁ず

〈 〉内の数字はYouTube動画と連動した秒数となっております  
作り方手順と作業内容が一部前後する場合がございます

70-0004  
2018.11.21改



2 012900 005281

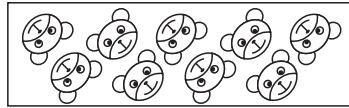

柄に方向がない場合

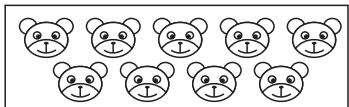
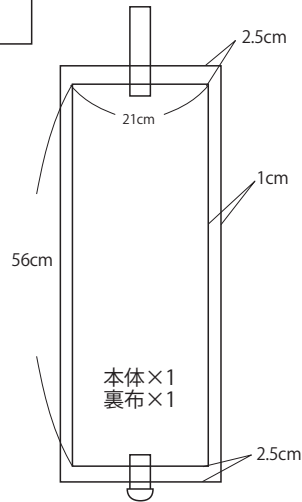

柄に方向がある場合

