

# ⑪ 掛け布団カバー ファスナータイプ 出来上がりサイズ 約たて120cm よこ90cm スナップタイプ

**材料** ファスナータイプ スナップタイプ  
生地…たて244cm×よこ92cm 生地…たて244cm×よこ98cm  
ファスナー…118cm 1本 スナップ…6組

- ・布を折る部分はアイロンをかけるときれいに仕上がります
- ・ミシンで縫う場合ははじめと終わりは返し縫いをします
- ・一度大きな紙に製図を書いて、型紙を作り布に写すと安心です

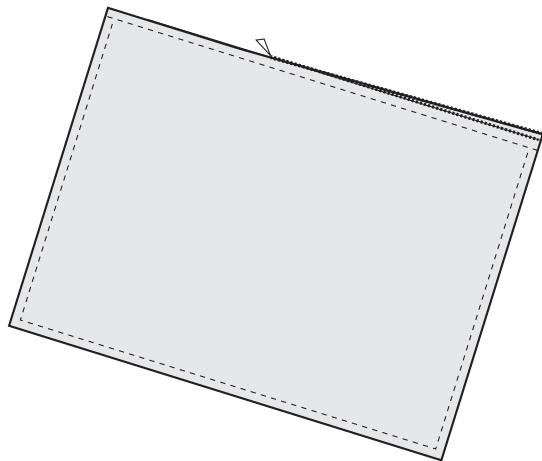

はじめに、布の端にジグザグミシンまたはロックミシンをかける

## 作り方

### ファスナータイプ

①出来上がり寸法より2cm短いファスナーを用意する

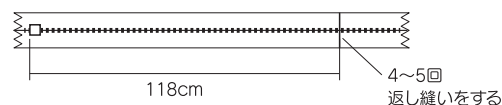

②入れ口の端を出来上がりに折りファスナーをつける  
(折り線より0.2cmの所ステッチ)

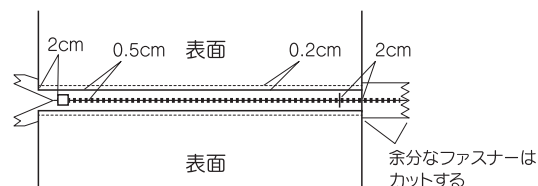

③中表にあわせ3方を縫う

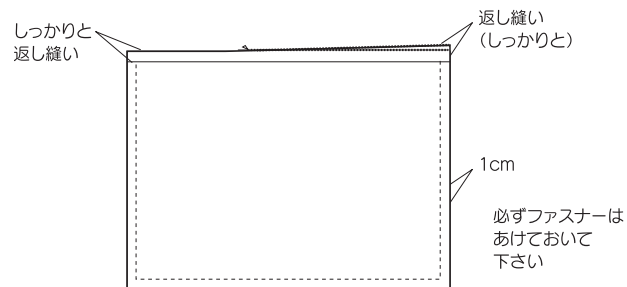

はじめに、入れ口以外の3ヶ所にジグザグミシン又はロックミシンをかける

### スナップタイプ

①中表にあわせ3方を縫う

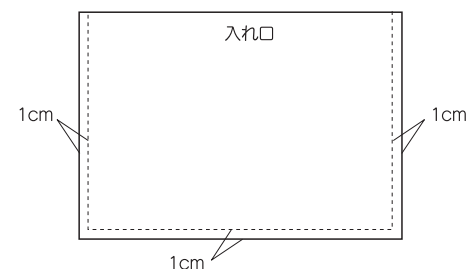

②短い部分の縫いしろを割り、  
入れ口の縫いしろを3つ折りにする

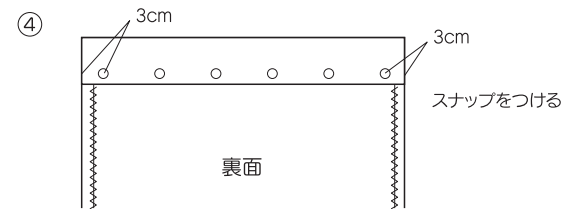
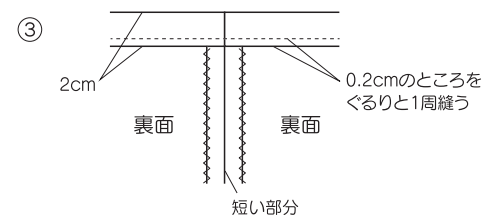
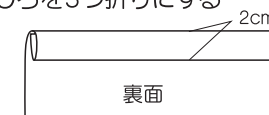

### ファスナータイプ

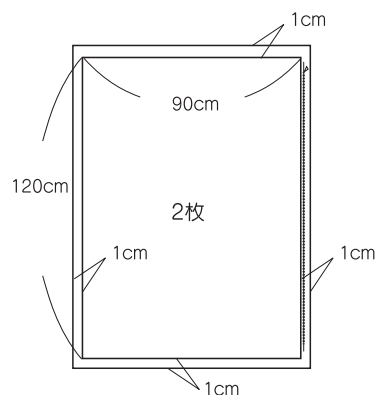

### スナップタイプ

