

⑫ 敷き布団カバー ファスナータイプ 出来上がりサイズ 約たて120cm よこ75cm

スナップタイプ

材料

ファスナータイプ	スナップタイプ
生地…たて244cm×よこ77cm	生地…たて244cm×よこ83cm
ファスナー…118cm 1本	スナップ…6組

- ・布を折る部分はアイロンをかけるときれいに仕上がります
- ・ミシンで縫う場合ははじめと終わりは返し縫いをします
- ・一度大きな紙に製図を書いて、型紙を作り布に写すと安心です

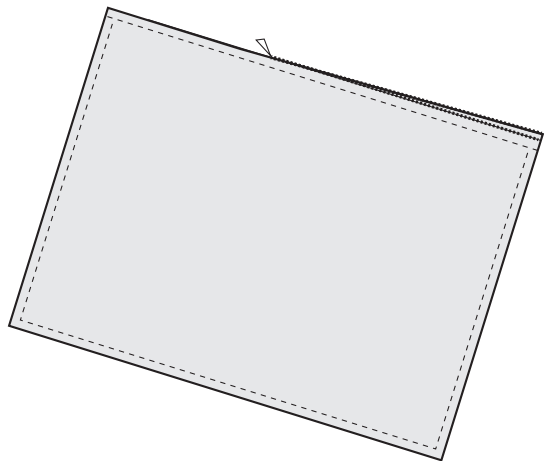

はじめに、布の端にジグザグミシンまたはロックミシンをかける
作り方

ファスナータイプ

①出来上がり寸法より2cm短いファスナーを用意する

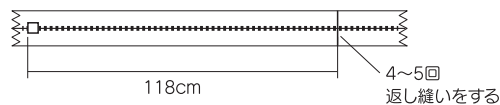

②入れ口の端を出来上がりに折りファスナーをつける
 (折り線より0.2cmの所ステッチ)

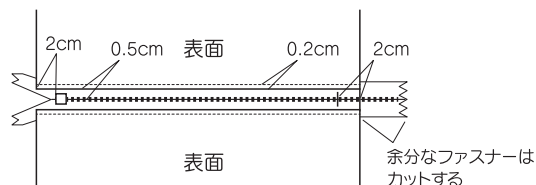

③中表にあわせ3方を縫う

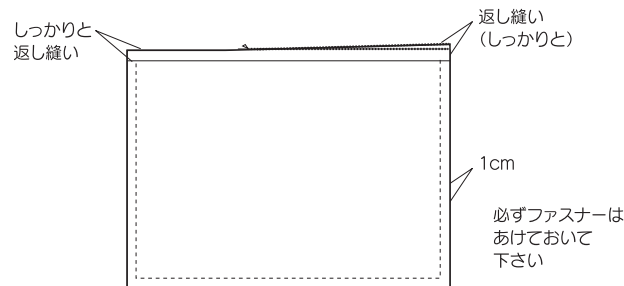

はじめに、入れ口以外の3ヶ所にジグザグミシン又はロックミシンをかける

スナップタイプ

①中表にあわせ3方を縫いあわせる

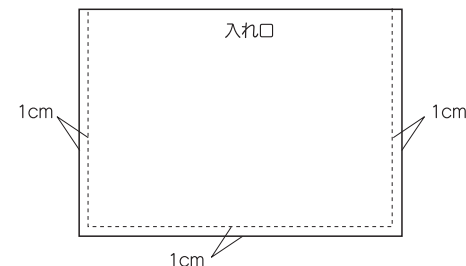

②短い部分の縫いしろを割り、
 入れ口の縫いしろを3つ折りにする

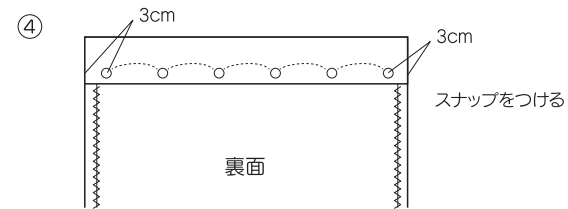
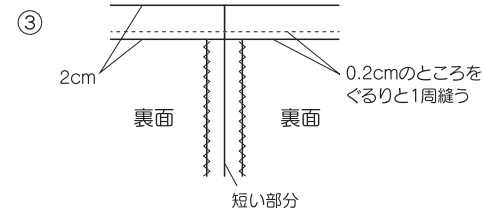
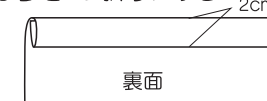

ファスナータイプ

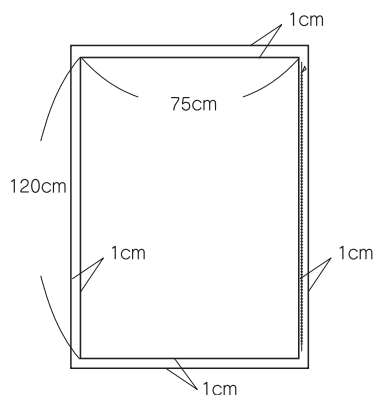

スナップタイプ

