

## ② レッスンバッグ (うらなし)

出来上がりサイズ  
約たて30cm よこ40cm

**材** 表 布…たて66cm×よこ42cm 持ち手(カバンテープ) 2本  
**料** 布に向きがある場合はたて34cm×42cmが2枚 25mm巾テープ…36cm 2本  
 ポケット…たて17.5cm×よこ22cm

・布を折る部分はアイロンをかけるときれいに仕上がります  
 ・ミシンで縫う場合ははじめと終わりは返し縫いをします  
 ・一度大きな紙に製図を書いて、型紙を作り布に写すと安心です

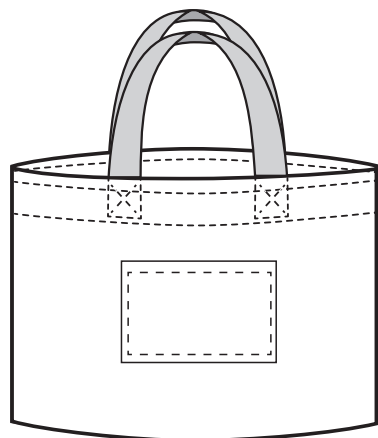

### ポケットの位置(不要な場合は省略)

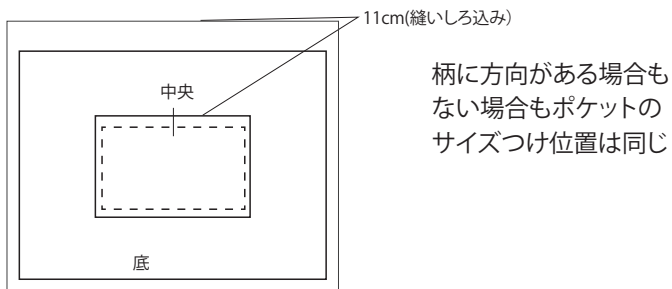

⑤ 布が中表になるように2つ折りにし両脇を縫う  
 縫いしろはアイロンで割る  
 (柄に方向がある場合は右図のように縫う)

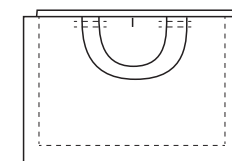
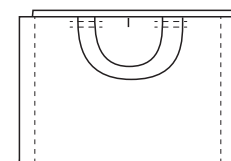

布に向きがある場合

⑥ 口部分の端処理をする。  
 出来あがりにアイロンで折り  
 口より2.5cmの所にステッチをかける  
 ⑦ 口より0.5cmの所にステッチをかける



⑧ 持ち手をしっかりさせる  
 ために☒印に縫う

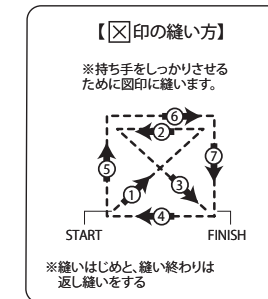

柄に方向が  
ない場合

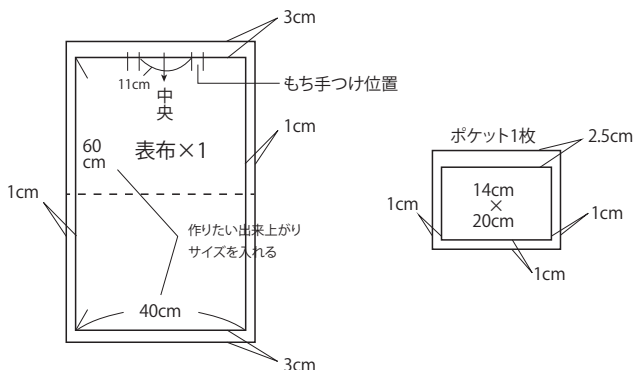

柄に方向が  
ある場合

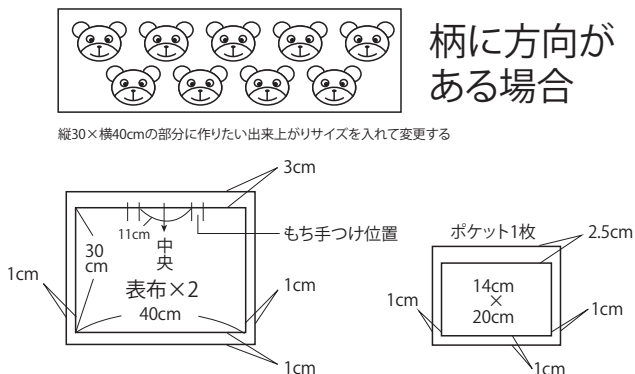

### 作り方

- ① 本体の両脇・底、ポケット布の口、脇・底にジグザグミシンをかける
- ② ポケット入れ口を折りミシンをかける(2cmのところ)

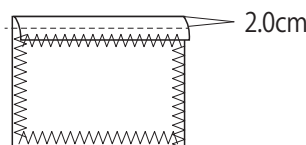

- ③ ポケットを出来あがりにアイロンで折り  
 本体に0.3cmのステッチで縫いつける

- ④ 表布に持ち手をつける

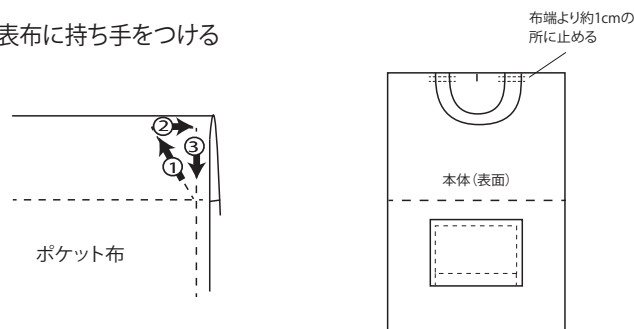

ユサワヤ 商事株式会社  
 無断転用を禁ず 70-0002 2021.2.22改



こちらのQRコードから  
 動画サイトにアクセス!

