

## ③① 防災頭巾カバー

出来上がりサイズ  
約巾47cm 深さ33cm

材  
料

柄の方向性なし	柄の方向性あり
表布…たて50cm×よこ108cm	表布…たて70cm×よこ108cm
かばんテープ25mm幅…35cm(お好みで)	かばんテープ25mm幅…35cm(お好みで)
面ファスナー(25mm幅×20cm)…1組	面ファスナー(25mm幅×20cm)…1組

- ・布を折る部分はアイロンをかけるときれいに仕上がります
- ・ミシンで縫う場合ははじめと終わりは返し縫いをします
- ・一度大きな紙に製図を書いて、型紙を作り布に写すと安心です

はじめに、布の端にジグザグミシンまたはロックミシンをかける

### 作り方

①背もたれ布の表面に持ち手をつける

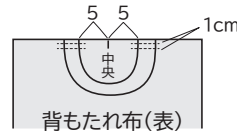

②背もたれ布の下になる部分(持ち手をつけていない方)を2cm折り、ステッチをかける

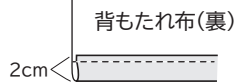

③本体布の裏面に面ファスナーをつける  
(背もたれ布をつけたときに持ち手と被らないようにつける場所を確認して下さい)

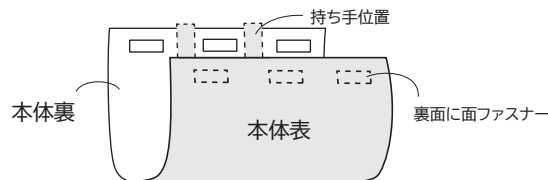

④本体の裏面と背もたれ布の表面(持ち手のついている方)を合わせて縫う

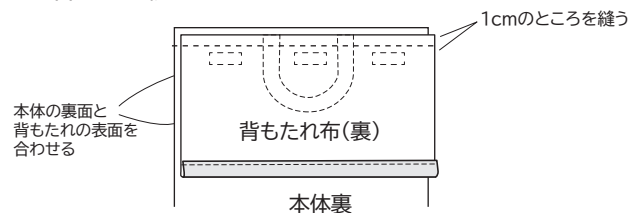

⑤本体のもう片方の端を1cmで折り、ステッチ

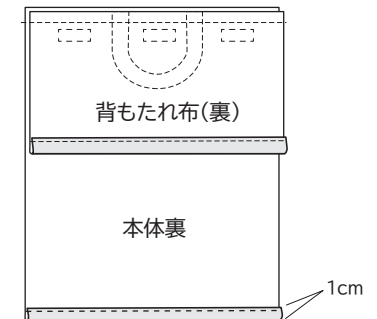

⑥背もたれ部分を表に返し、本体を中表に合わせて折り、両端を1.5cmのところを縫う

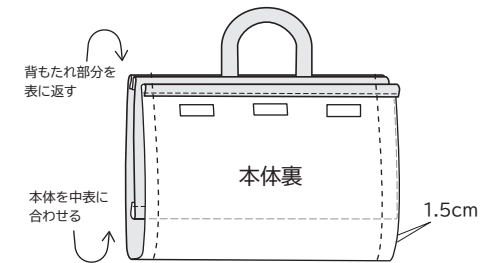

⑦両端の縫いしろを2枚一緒に始末して表に返す

⑧縫いしろを背もたれの反対側に倒し、上から2~3cm縫いとめる

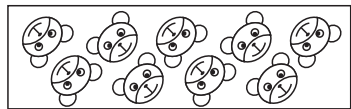
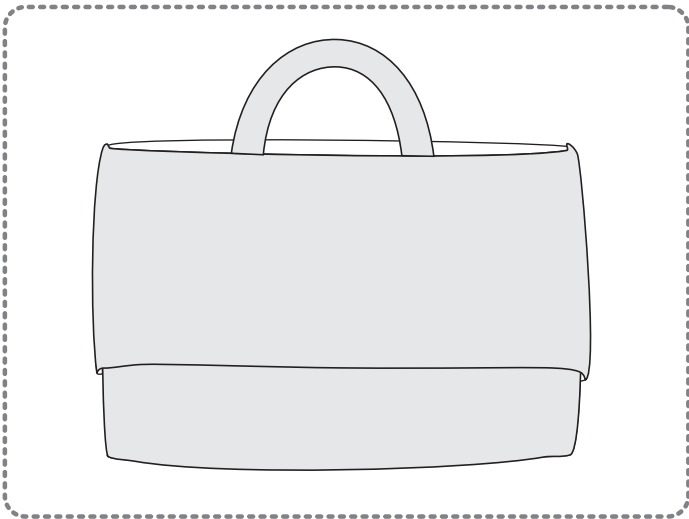

柄に方向がない場合

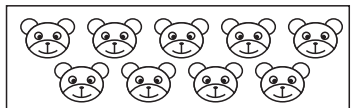
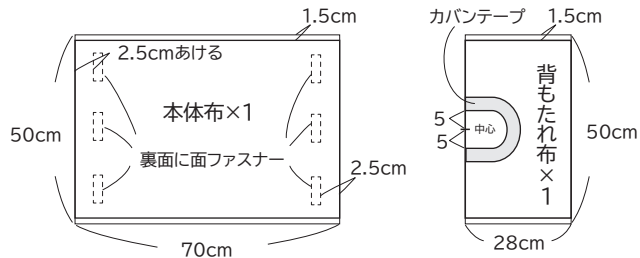

柄に方向がある場合

